



МИАССМЕБЕЛЬ

Набор (комплект) мебели для
комнат "Престиж"
Мебель для спальни



EAC

Партия №

Цвет: бежевый

Стол туалетный

Инструкция по сборке,
уходу и эксплуатации.



Предприятие-изготовитель:
ЗАО "Миассмебель", Россия, 456303,
Челябинская обл., г. Миасс, ул. 60 лет Октября, 13

Габаритные размеры
стола туалетного 1400x421x780

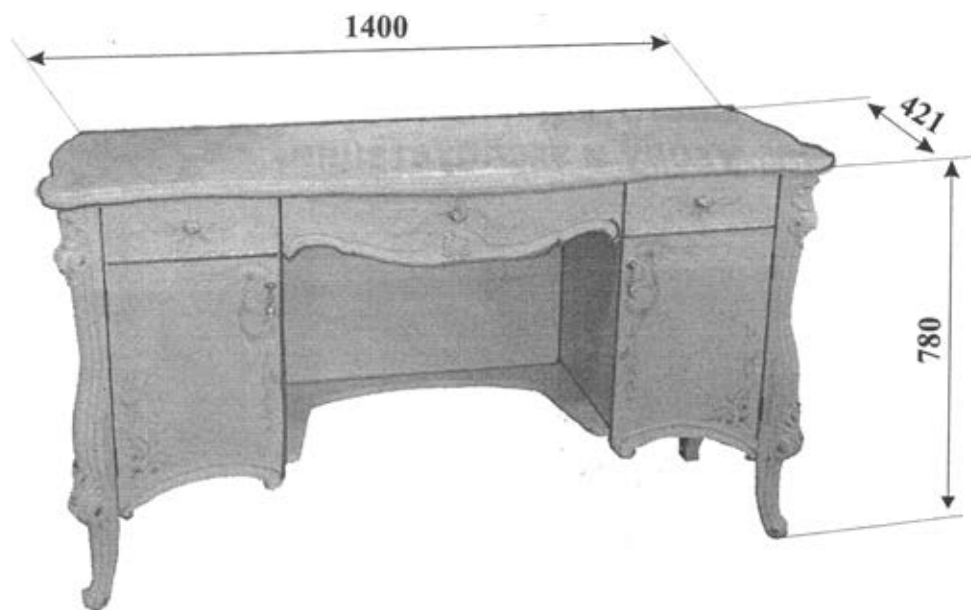

Благодарим Вас за выбор продукции, выпускаемой под торговой маркой "Миассмебель". Наши изделия разработаны в соответствии с высокими требованиями качества, функциональности и дизайна. Мы уверены, что Вы будете довольны приобретением нового изделия от нашей фирмы.

Перед началом сборки изделия внимательно прочитайте данную инструкцию, в которой содержится полная информация о последовательности сборки, а также рекомендации по правильной эксплуатации и уходу за ним.

Сохраните инструкцию вместе с гарантийным талоном, кассовым чеком и личной карточкой упаковщика до истечения гарантийного срока.

Изготовитель оставляет за собой право совершенствования конструкции изделия, замены лицевой фурнитуры на более современную без внесения изменений в настоящую инструкцию, так как предприятие постоянно работает над улучшением выпускаемой продукции.

Общие рекомендации по сборке

Будьте аккуратны при сборке изделия!!!

Для удобства, рекомендуем производить сборку изделия вдвоем. Для сборки необходимо иметь молоток и отвертки с крестообразным и с прямым шлицем.

Перед началом сборки рекомендуем Вам проверить наличие деталей, фурнитуры и метизов по маркировочной этикетке и комплектовочной ведомости (см. Спецификацию деталей по пакетам и Спецификацию фурнитуры и метизов). Во избежание повреждения деталей, сборку необходимо производить аккуратно, на упаковочном материале.

Пользоваться молотком необходимо через мягкую прокладку или деревянный брусок.

В процессе сборки изделия будьте осторожны и внимательны, соблюдайте меры предосторожности при использовании молотка и других инструментов. Установку саморезов, шурупов, винтов, (метизов) необходимо производить при помощи отвертки, закручивая по часовой стрелке.

Спецификация деталей по пакетам на *стол туалетный*

№ пак.	№ дет.	Наименование	Разм., мм	Кол.
16	02/03	Стенка вертикальная	748x397	1/1
	06.02/06.03	Боковая стенка ящика	303x70	3/3
	14	Полка	294x310	1
17	01	Крышка в сборе	1400x421	1
	04/05	Стенка вертикальная	492x340	1/1
	06	Стенка горизонтальная	1225x340	1
18	09	Дно ящика	239x295	2
	07	Стенка задняя	604x492	1
	08	Стенка задняя	501x304	2
	12/13	Дверь левая / правая	473x294	1/1
	09.01/10.01	Передняя стенка ящика	294x100	2
	11.04	Перегородка	284x56	2
	09.04	Задняя стенка ящика	228x70	1
	11.01	Передняя стенка ящика	600x134	1
	11.02	Задняя стенка ящика	562x70	1
	11.03	Дно ящика	573x295	1
		Фурнитура		
		Всего мест		1 комплект

Спецификация фурнитуры и метизов.

Комплект для сборки стола.



Вертикальные стенки .04 и .05 оборудовать направляющими, как показано на рисунке.

На стенках вертикальных со стороны паза: совместить 4 и 7 отверстия на направляющей с отверстиями на стенках вертикальных.

Вставить винты 6,3x10 в отверстия и завернуть их по часовой стрелке до упора.

Обратить особое внимание чтобы головки винтов НЕ ВЫСТУПАЛИ из направляющих.

В отверстия на пласти стенках вертикальных .04 и .05 установить по 4 эксцентрика.

Перевернуть стенки вертикальные и со стороны отверстий: совместить 3 и 6 отверстия на направляющей с отверстиями на стенках вертикальных.

Вставить винты 6,3x10 в отверстия и завернуть их по часовой стрелке до упора.

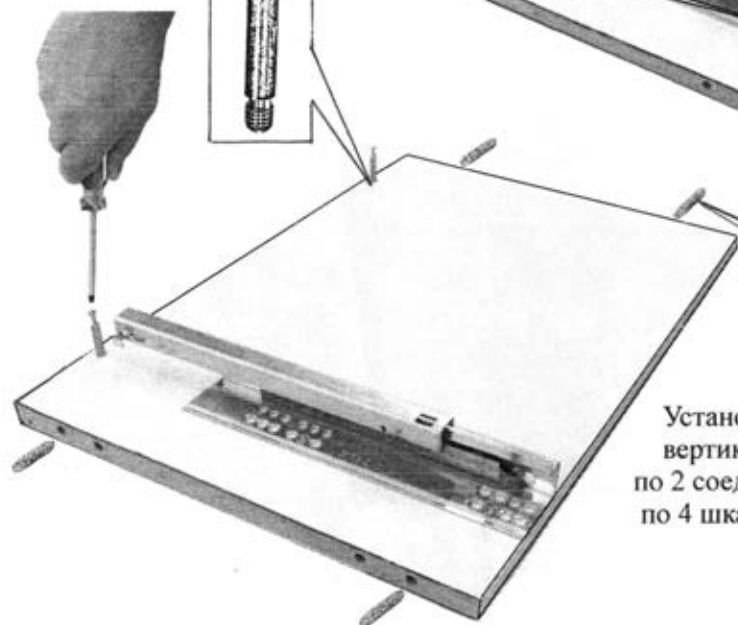
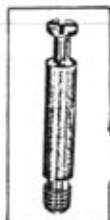
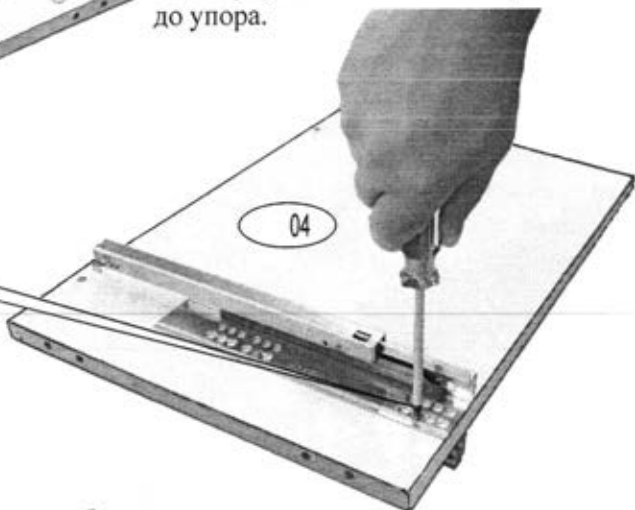
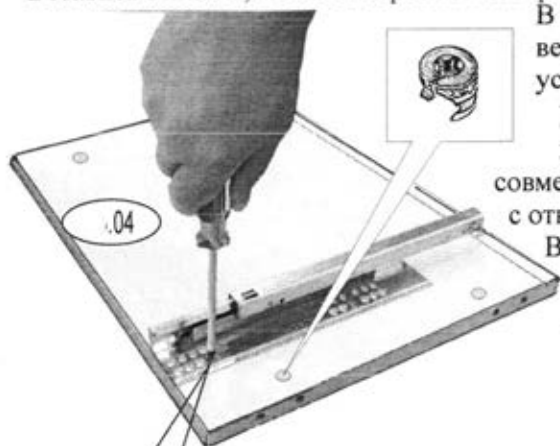

шкант 8x30
4 шт.

Установить на стенки вертикальные:
по 2 соединительных винта,
по 4 шканта 8x30.

В отверстия на пласти стенки задней 07 установить 8 эксцентриков.

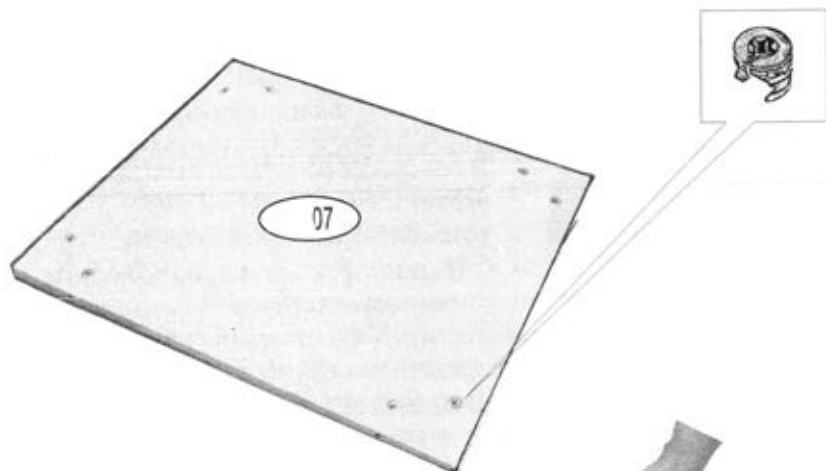

Соединить стенку вертикальную 05 и стенку заднюю 07, совместив соединительные винты стенки вертикальной с отверстиями на стенке задней.

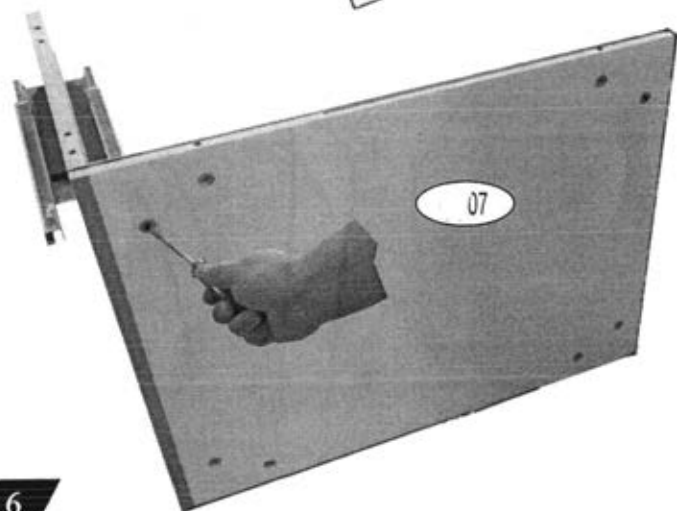
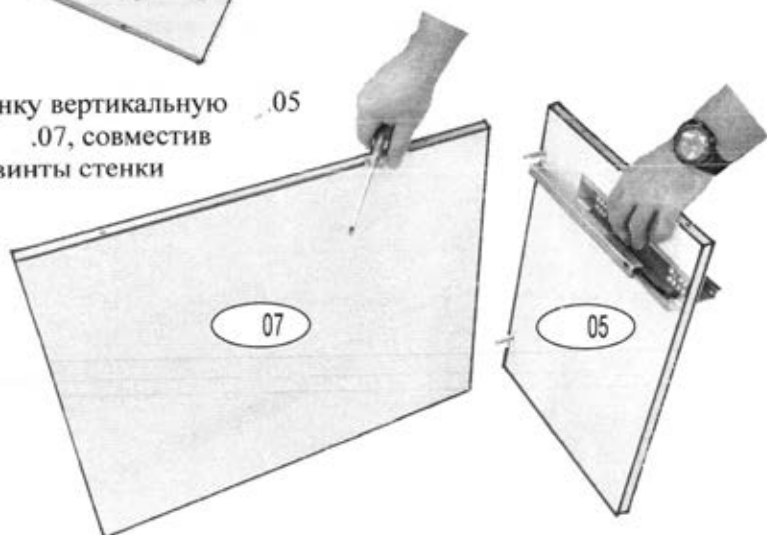

Крепить стенку заднюю 07 к вертикальной стенке 05 при помощи эксцентриковой стяжки.

Соединить стенку вертикальную .04 и стенку заднюю .07, совместив соединительные винты стенки вертикальной с отверстиями на стенке задней.

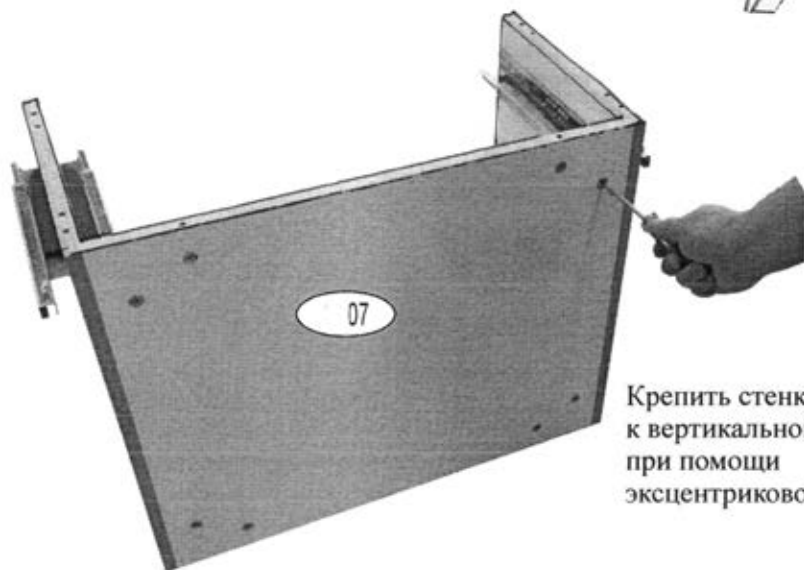
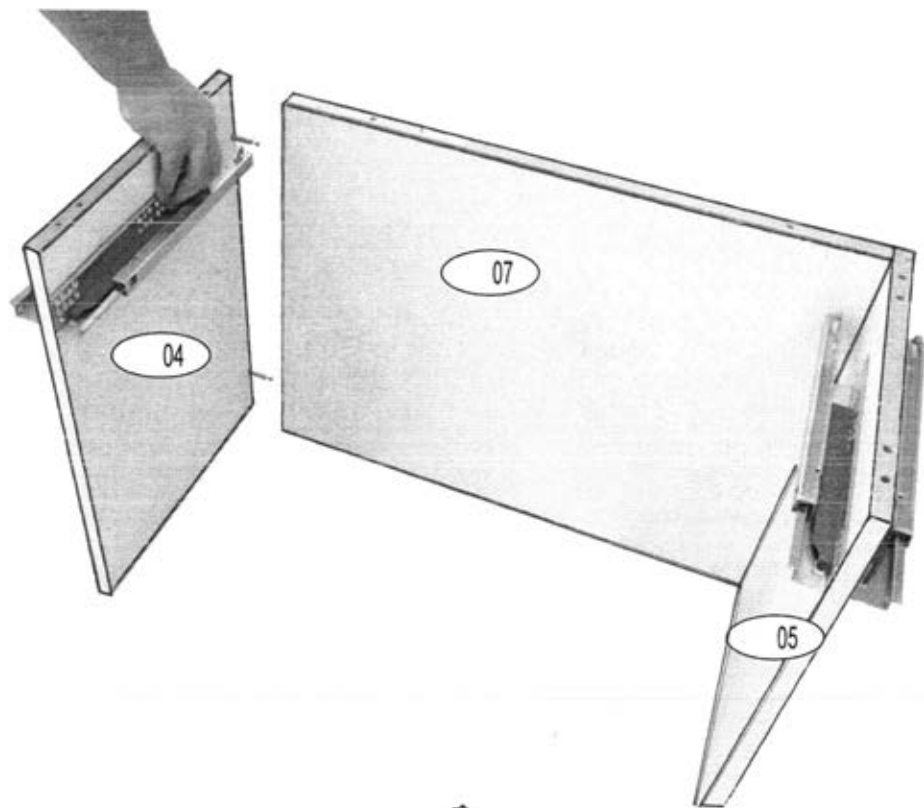

Крепить стенку заднюю .07 к вертикальной стенке .04 при помощи эксцентриковой стяжки.



Установить на стенку горизонтальную
6 соединительных винтов,
4 шканта, 4 эксцентрика.

06:



По наколкам на саморезы 3x13 установить 2 магнитные
защелки.

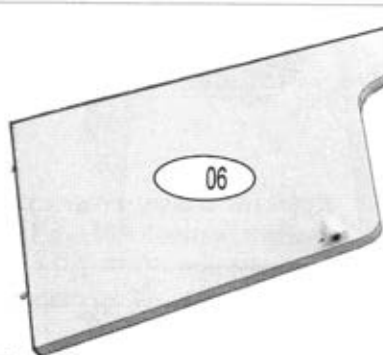
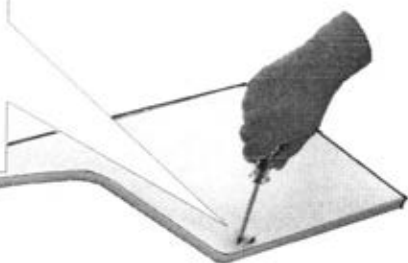
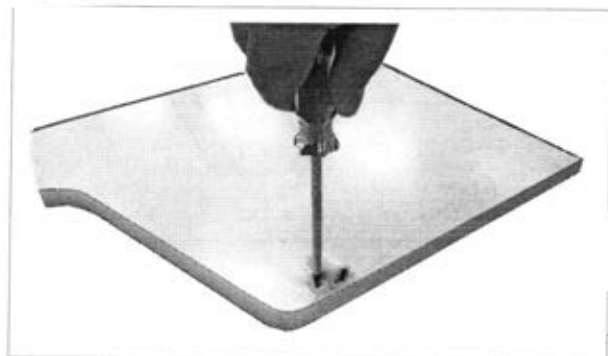

Соединить стенку горизонтальную .06 со стенками .04, .05, .07 совместив соединительные винты стенки горизонтальной с отверстиями на стенках .04, .05, .07.

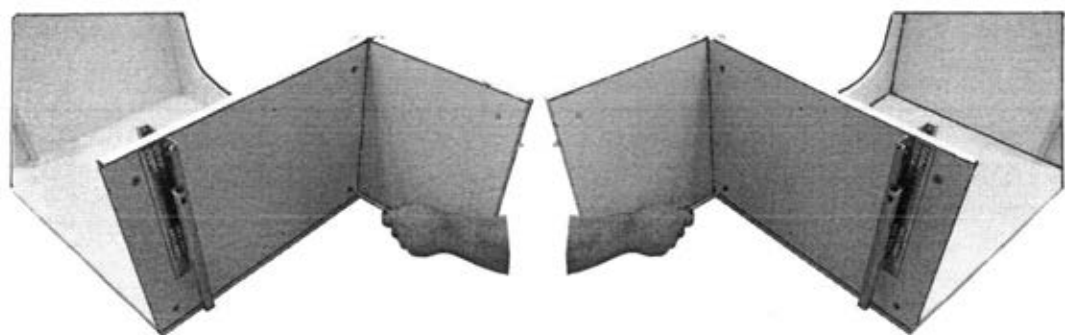

Крепить стенку горизонтальную 06 к стенками 04, 05, 07 при помощи эксцентриковой стяжки.

Вертикальные стенки 02 и 03 оборудовать направляющими, как показано на рисунке. Совместить 4 и 7 отверстия на направляющих с отверстиями на стенках вертикальных. Вставить винты 6,3x10 в отверстия и завернуть их по часовой стрелке до упора.

Обратить особое внимание чтобы головки винтов НЕ ВЫСТУПАЛИ из направляющих.

Установить
2 соединительных винта,
2 эксцентрика,
2 шканта 8x30,
2 фетровых подставки на ножки.

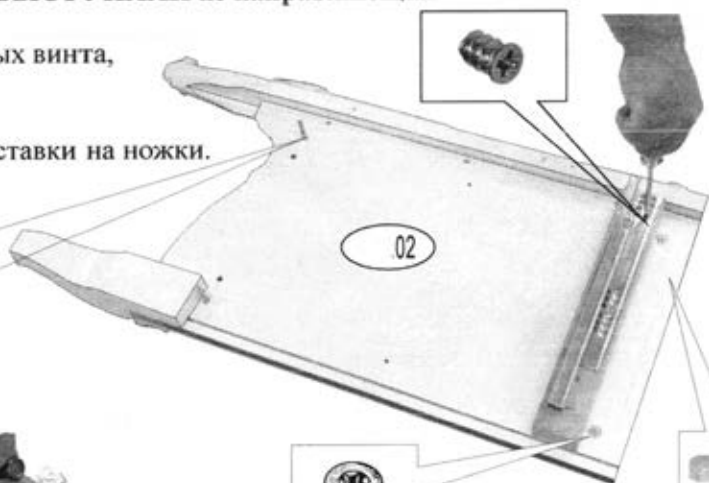

Поочередно соединить стенки 02, 03 со стенкой горизонтальной 06 совместив соединительные винты стенок вертикальных с отверстиями стенки горизонтальной 06.

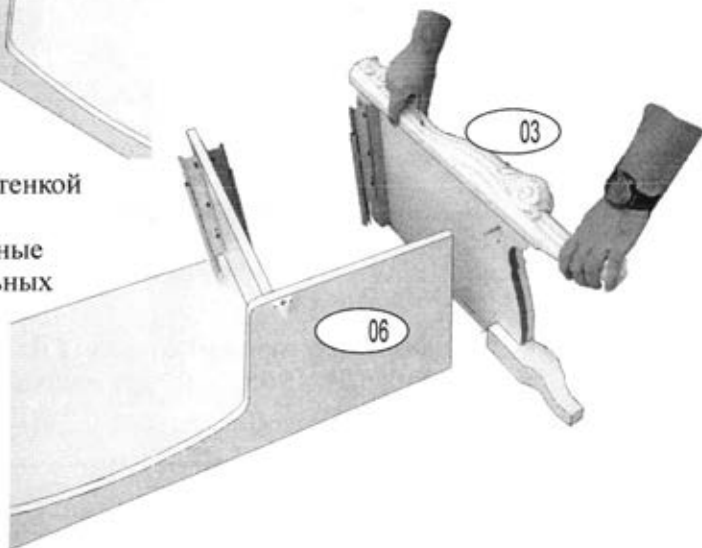



Крепить
стенки вертикальные 02, 03
к стенке горизонтальной 06
при помощи эксцентриковой стяжки.

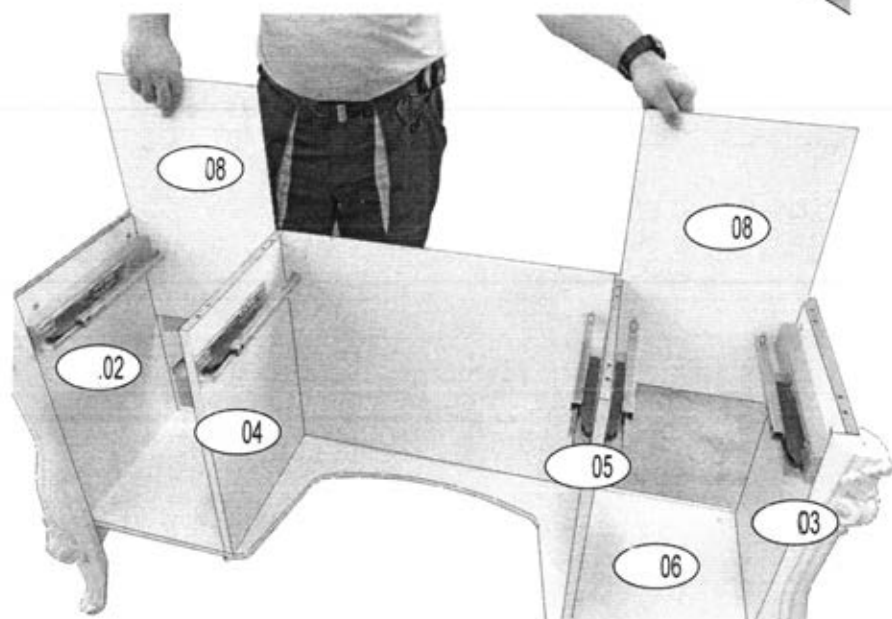

Установить стол в вертикальное положение
и вставить стенки задние 08
в пазы стенок вертикальных 02, 03, 04, 05
и горизонтальной 06.

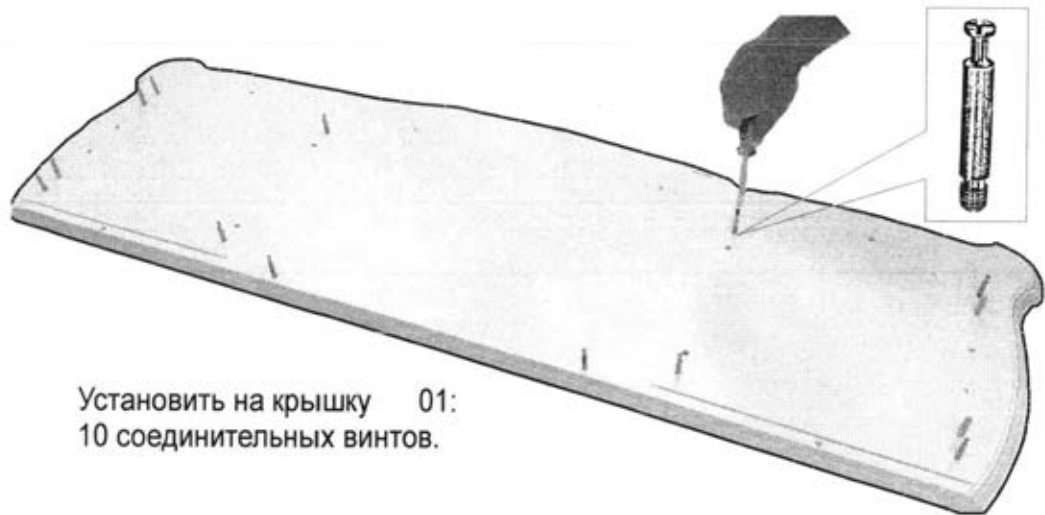

Установить на крышку 01:
10 соединительных винтов.

Установить крышку 01 совместив соединительные
винты крышки с отверстиями стенок вертикальных.





Закрепить крышку .01
к стенкам вертикальным
при помощи эксцентриковой
стяжки.

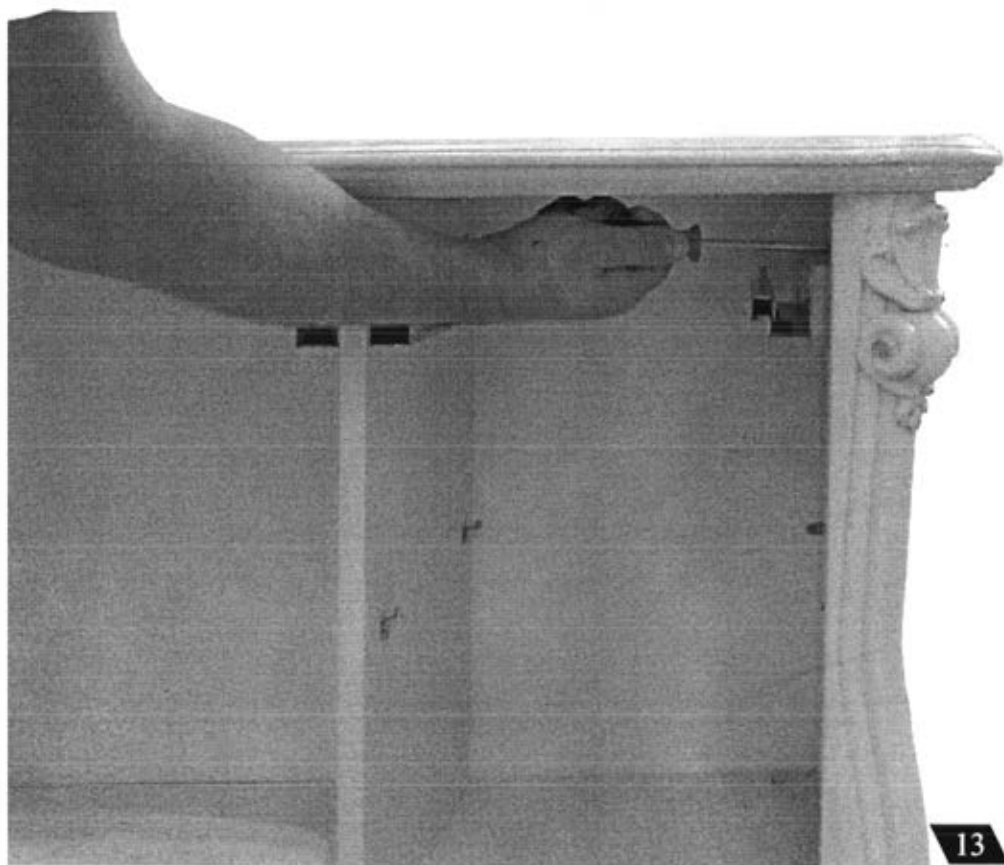

Сборка ящиков стола туалетного

Уложить передние стенки на энергофлекс.

Установить соединительные винты в передние стенки ящиков 11.01, 09.01 и 10.01

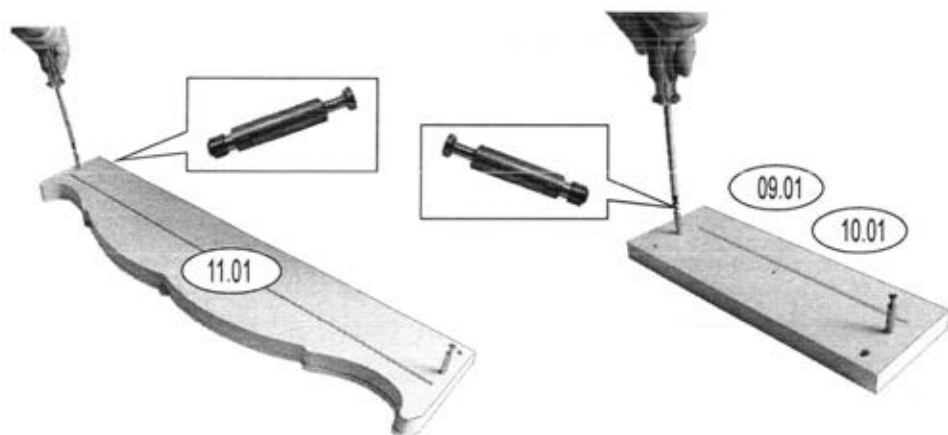

Установить шканы 6x30 в задние стенки ящиков.

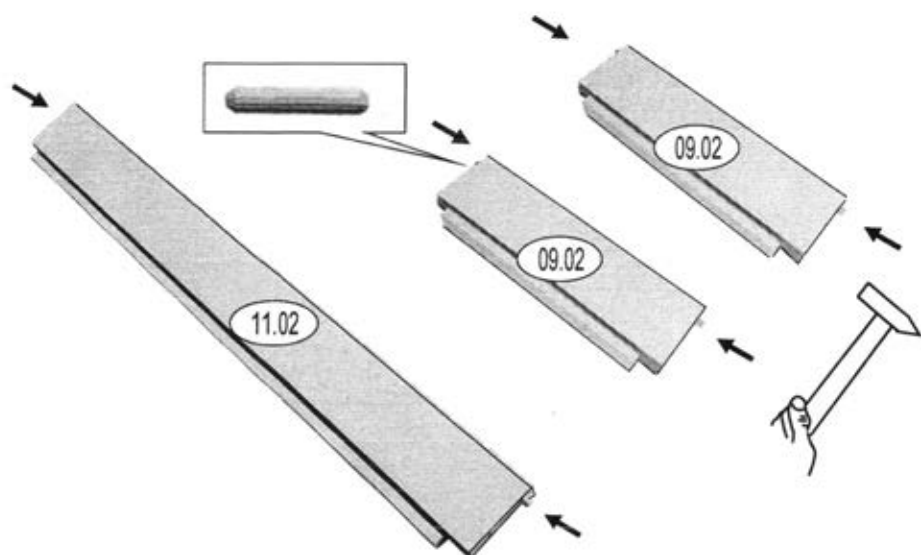

Соединить заднюю 11.02 и боковые стенки 06.02, 06.03 на евроинты и установить заглушки.

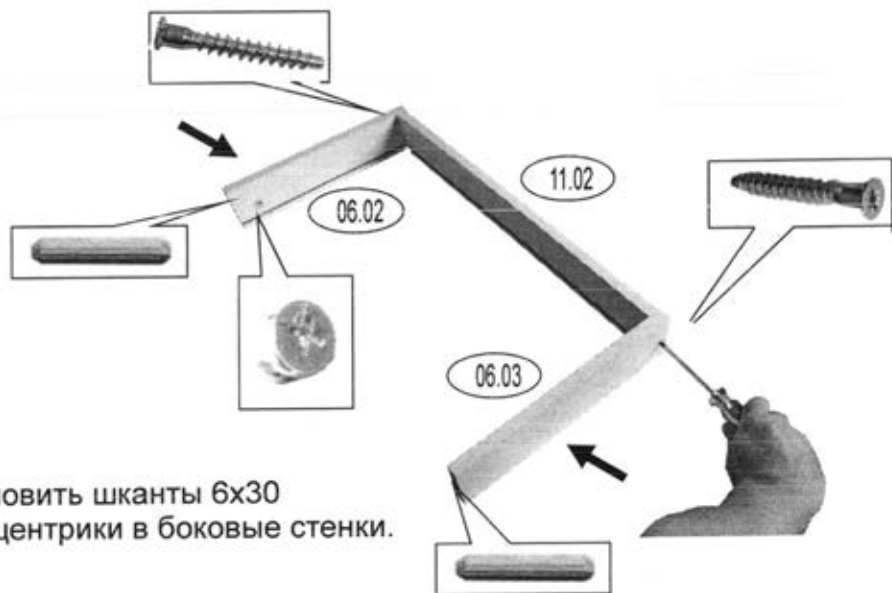

Установить шканты 6x30 и эксцентрики в боковые стенки.

Аналогично произвести сборку для боковых ящиков

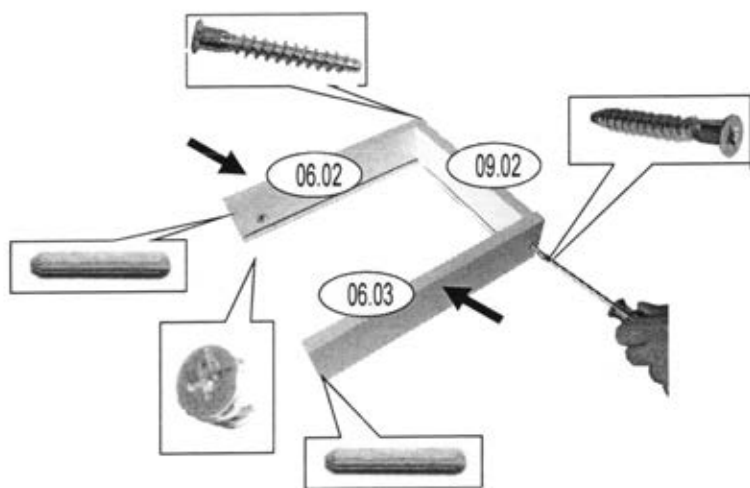

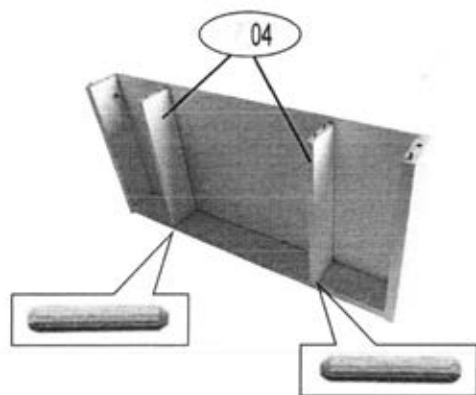
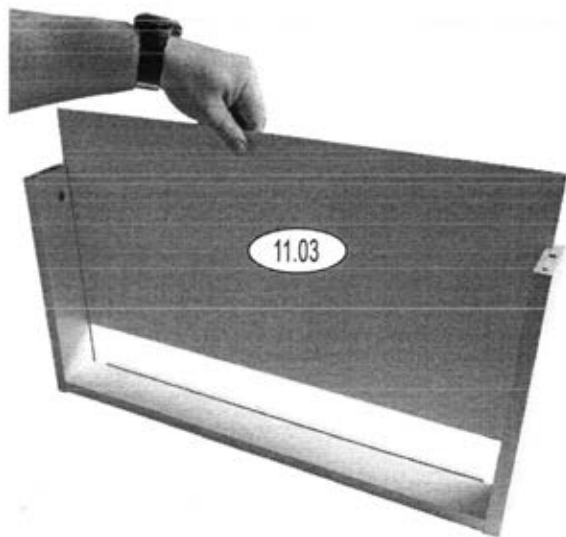

Вставить дно ящиков 09.03 и 11.03,
установить внутренние перегородки
04 на шканты 6x30.

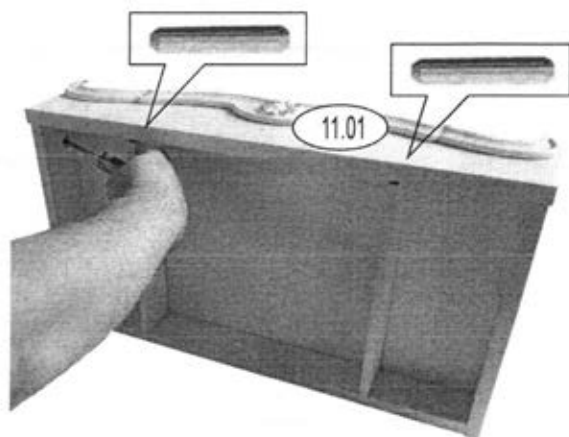
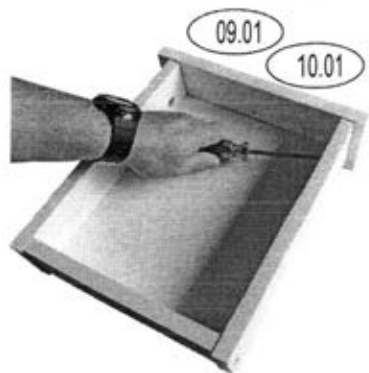

Установить передние стенки 09.01, 10.01 и 11.01.
Зафиксировать эксцентриками. Установить заглушки.

Установка механизма крепления.

Для установки механизма крепления:

1. Перевернуть ящик вверх дном, положить механизмы на дно ящика.
2. По имеющимся наконечникам крепить механизмы к боковым стенкам ящика саморезами с помощью отвертки

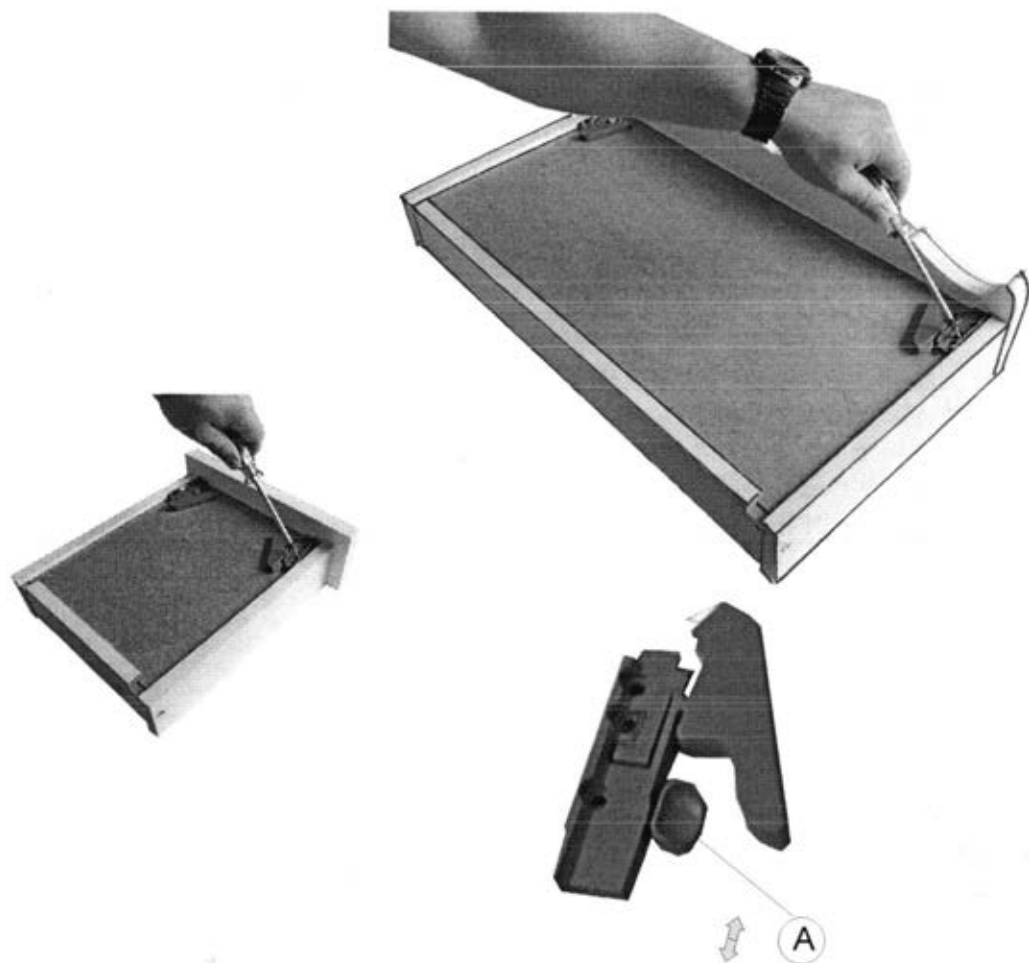

Механизм крепления позволяет регулировать положение ящика, после установки его в изделие, по высоте на 2,5 мм путем передвижения курсора А

Для установки ящика нужно:

1. Выдвинуть направляющие элементы.
2. Установить ящик на направляющие элементы и совместить опорный крючок с отверстиями в задней стенке 16.04.
3. Задвинуть ящик до двойного защелкивания механизма крепления.

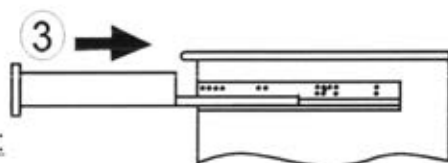
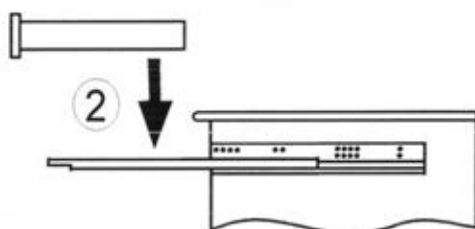
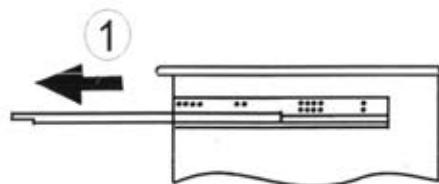

Для удаления ящика нужно:

1. Выдвинуть ящик
2. Нажать на рычаги левого и правого механизмов крепления до упора
3. Удалить ящик.

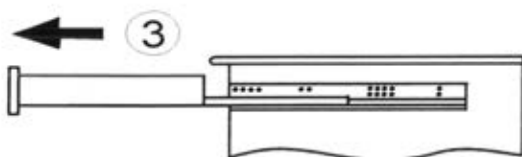
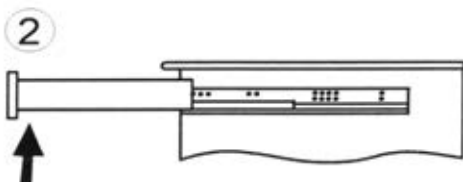
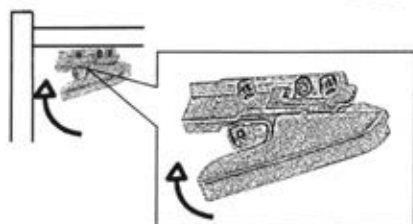
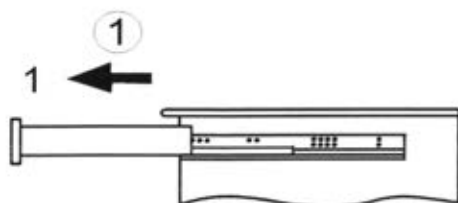

В ниши под крышкой установить ящики.



В отверстия стенок вертикальных установить полодержатели. На полкодержатели установить полки, как показано на рисунке

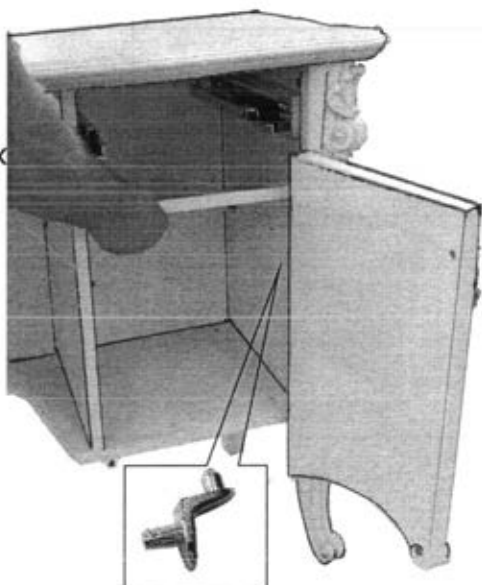

На двери установить ручки-капли, а на ящики ручки-кнопки и закрепить их винтами 4x25. При необходимости подложить металлическую шайбу

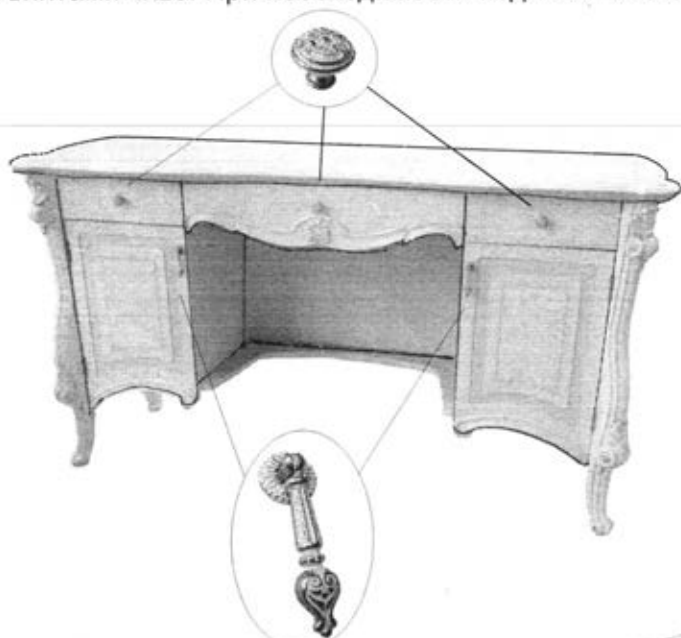

Предусмотрена регулировка плотности прилегания двери путем вращения сердцевинки магнитной защелки по часовой (против часовой) стрелке.

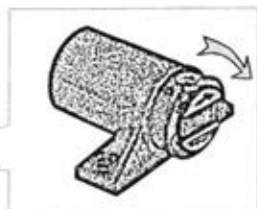

Навеску дверей производить вдвоем!

Приставить дверь 12 (13), к колонке стенки вертикальной 02 (03) оборудованной декоративными карточными петлями.

Совместить отверстия на петлях с отверстиями в кромке двери.

В гайки, через отверстия в петлях и кромки двери, вставить винты (рис.1).

(рис 1)

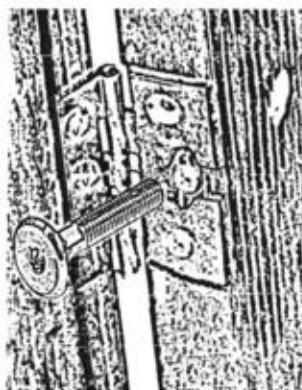

(рис 2)

Винтом крепить дверь 12 (3) к колонке стенки вертикальной 02 (03) при помощи ключа. (рис 2)

Ослабить винт на 1-2 оборота. Выровнять зазоры между дверью и передней стенкой ящика. Винтом закрепить дверь при помощи ключа с таким усилием, чтобы не допустить деформации декоративной петли. В противном случае возможно возникновение скрипа вследствие изгиба оси вращения петли.

(рис 3)



(рис 3)

После выравнивания зафиксировать положение дверей шурупами 3x13, (рис 5) предварительно просверлив отверстия в месте установки шурупа сверлом D=2 мм на глубину 8 мм. (рис 4)

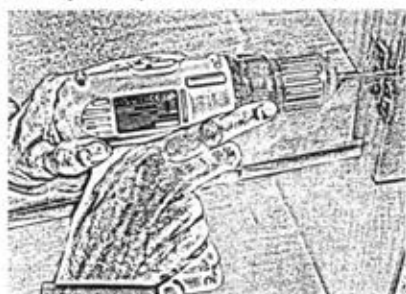

(рис 4)

(рис 5)



Одна из причин возникновения скрипа петель:

1. Несовпадение осей вращения. (рис 6)
2. Деформация петель в следствие изгиба оси вращения из-за чрезмерного затягивания винта при креплении двери. (рис 7)

Не правильно

Правильно

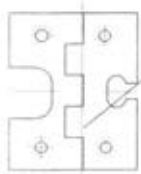

Ось вращения
петли

Пример последствий от перетяжки
винтов при монтаже дверей

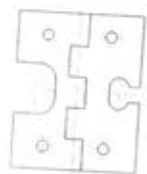

(рис 6)

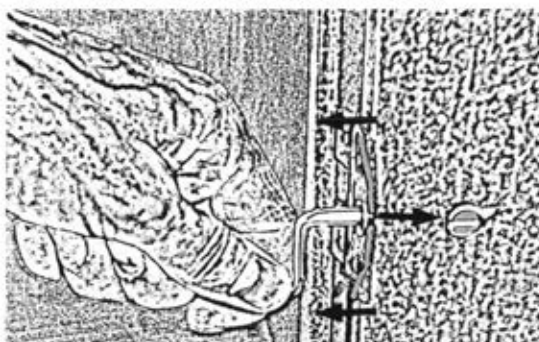

(рис 7)

Применяемые материалы:

Щитовые детали изделия изготовлены из древесностружечных плит (ДСтП) и плит средней плотности (ПСП) облицованных строганным шпоном лиственных пород древесины или пленкой мебельной с финиш-эффектом. Опорные колонки, ножки изготовлены из пиломатериала лиственных пород. Донья ящиков и задние стенки изготавливаются из панелей отделочных на основе плит ХДФ.

Дополнительные сведения:

*Продукция сертифицирована на соответствие
ГОСТ 16371-2014, ГОСТ 19917-2014.*

Сертификат соответствия № РОСС RU. АЯ 14.Н04809

Срок действия с 22.02.2019 по 21.02.2022

Декларация о соответствии № RU Д-RU.АЯ14.В.01544/19

Срок действия с 22.02.2019 по 21.02.2024.

Орган по сертификации рег. № RA. RU.10АЯ14

*ПРОДУКЦИИ И УСЛУГ АВТОНОМНОЙ НЕКОММЕРЧЕСКОЙ
ОРГАНИЗАЦИИ "ЧЕЛЯБИНСКИЙ ЦЕНТР СЕРТИФИКАЦИИ"
г. Челябинск.*

Эксплуатация и уход за изделием

Необходимо помнить, что сохранность и долговечность изделия зависят от правильности эксплуатации и ухода за ним. Изделие должно эксплуатироваться согласно назначению и особенностью конструкции. Мебель нашей компании предназначена для эксплуатации в жилых помещениях при температуре +10 + +25 С и относительной влажности 60-70%.

НЕ РЕКОМЕНДУЕТСЯ!

- устанавливать изделие вблизи отопительных приборов;
- содержать изделие в сырых, неотопливаемых и непрветриваемых помещениях;
- передвигать по поверхностям тяжелые, твердые предметы, чтобы не вызвать механических повреждений поверхности;
- ставить на поверхности горячие предметы;
- применять при протирке изделия бытовые чистящие средства

НЕОБХОДИМО!

Лицевые поверхности беречь от механических повреждений, так как их ремонт в домашних условиях невозможен.

Предохранять от попадания кислот, различных растворителей (одеколон, духи и т.д.) на поверхности изделия.

Предохранять изделие от воздействия прямых солнечных лучей и перепадов температур.

При уходе за мебелью используйте средства на водной основе, содержащие спирт, уксус и компонент с моющим эффектом. (Спирт обезжирит поверхность, а уксус в сочетании с моющим компонентом удалит загрязнение). Не допускается использование кислот, растворителей и хлоросодержащие растворы.

Гарантия изготовителя:

Предприятие-изготовитель гарантирует соответствие мебели требованиям ГОСТ-16371-2014 при соблюдении условий транспортирования, хранения и эксплуатации в течении 24 месяцев.

Срок службы изделия - 10 лет

С претензиями по комплектации и качеству деталей, фурнитуры обращаться в отдел технического контроля предприятия-изготовителя 8-3513-52-40-48 или в магазин, где приобреталась мебель.

Изготовитель снимает с себя ответственность по ремонту и обслуживанию изделия в течении установленного срока службы при эксплуатации изделия не по назначению.

Замена деталей и узлов с механическими повреждениями (бой, сколы, царапины), возникшими в процессе сборки или транспортировки самовывозом, производится за дополнительную оплату.

Дополнительную информацию о торговых филиалах и торговых представительствах узнавайте у представителей ЗАО "Миассмебель" или на сайте www.miassmebel.ru.